

**METALBIT**

## Instrukcja montażu PRIMO 130 1033x450x450

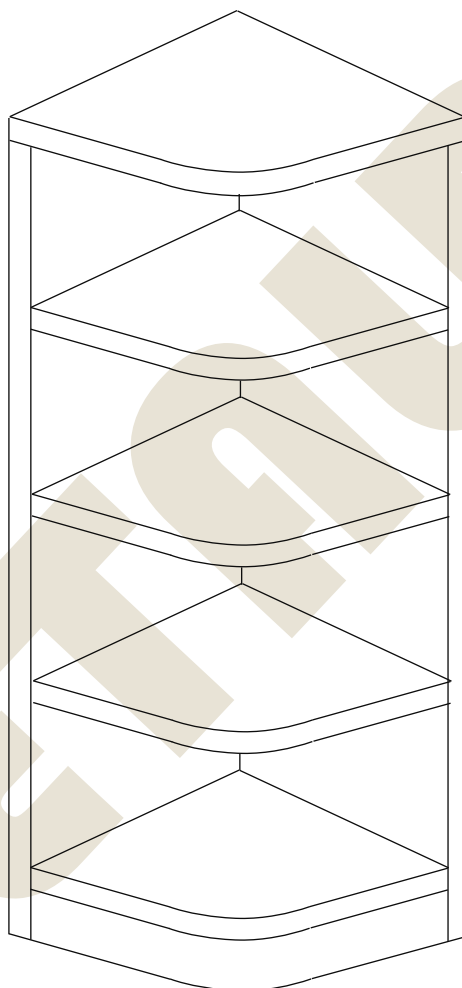
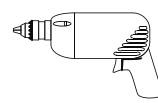
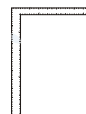
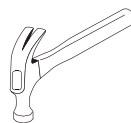
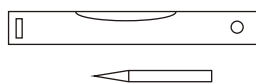

## Instrukcja montażu PRIMO 130 1033x450x450

- |                   |              |  |
|-------------------|--------------|--|
| 1 - cokół         | - x 50       |  |
| 2L - bok lewy     | - 1010 x 450 |  |
| 2P - bok prawy    | - 1010 x 432 |  |
| 3 - wieniec górny | - 450 x 450  |  |
| 4 - wieniec dolny | - 432 x 432  |  |
| 5 - półka         | - 432 x 432  |  |

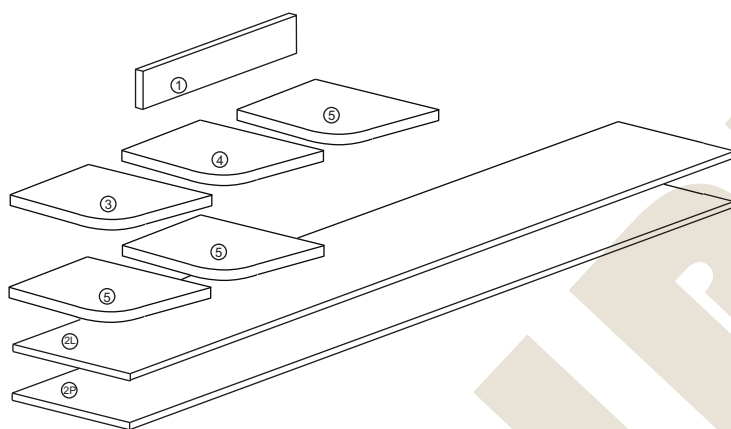

Nr		Il. szt.
A	Wkręt 4x16	5
B	Zacisk mimośrodowy	23
C	Kołek mimośrodowy	23
D		
E	Kołek drewn 8x35	23
F	Zaslepka mimośrodowy	4
G	Ślizgacz	4

# Instrukcja montażu PRIMO 130 1033x450x450

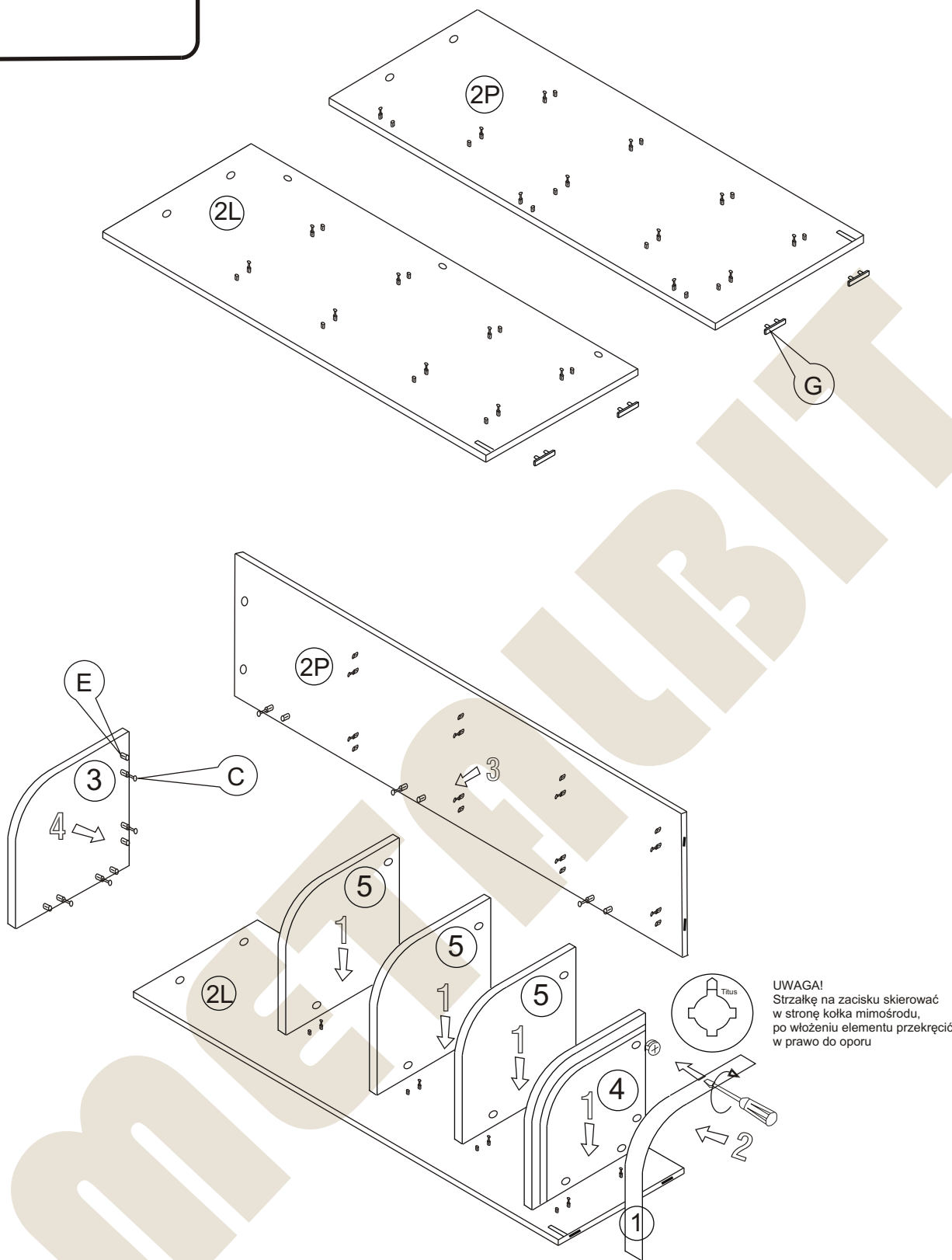

**UWAGA!**  
Strzałkę na zacisku skierować  
w stronę kołka mimośrodowego,  
po włożeniu elementu przekręcić  
w prawo do oporu

**METALBIT**

## Instrukcja montażu PRIMO 130 1033x450x450

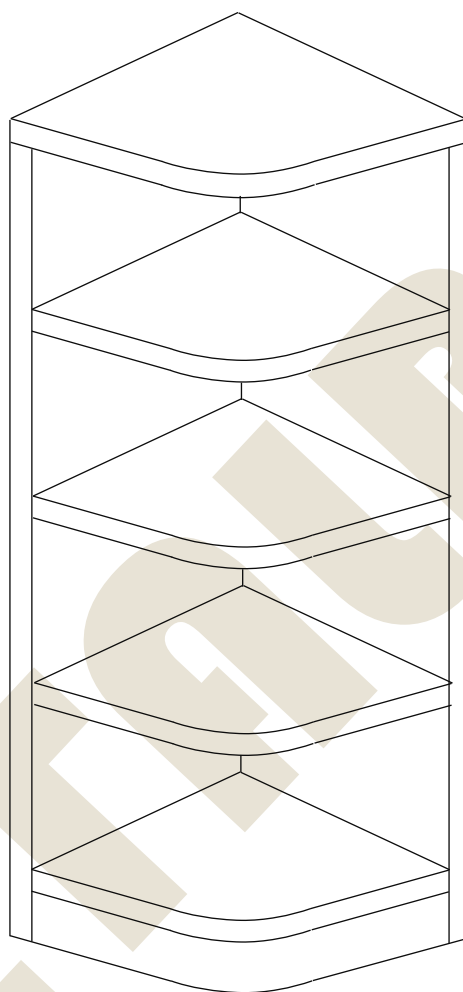

Więcej instrukcji i filmy montażowe dostępne na stronie  
[www.metalbit.com.pl/instrukcje\\_montazu](http://www.metalbit.com.pl/instrukcje_montazu)

Metalbit Producent - meble szkolne, przedszkolne i biurowe [www.metalbit.com.pl](http://www.metalbit.com.pl) [www.szkolniak.pl](http://www.szkolniak.pl)  
78-460 Barwice ul. Zwycięzców 26 tel. (94) 373 23 95 tel. (94) 372 24 10 fax (94) 373 23 95